



FORMALETA METÁLICA PARA MUROS Y
COLUMNAS

ARMAEQUIPOS
armaequipos.com

CATALOGO DE PRODUCTO



ARMAEQUIPOS S.A.S.

Cel. 3002181076

Tels. 2539204 – 5209965 – 5209782

www.armaequipos.com



Calle 132 No. 58C - 32
Bogotá, Colombia



FORMALETA METÁLICA PARA MUROS Y COLUMNAS

ARMAEQUIPOS
armaequipos.com

- ALQUILER.
- ASESORÍA EN MONTAJES.

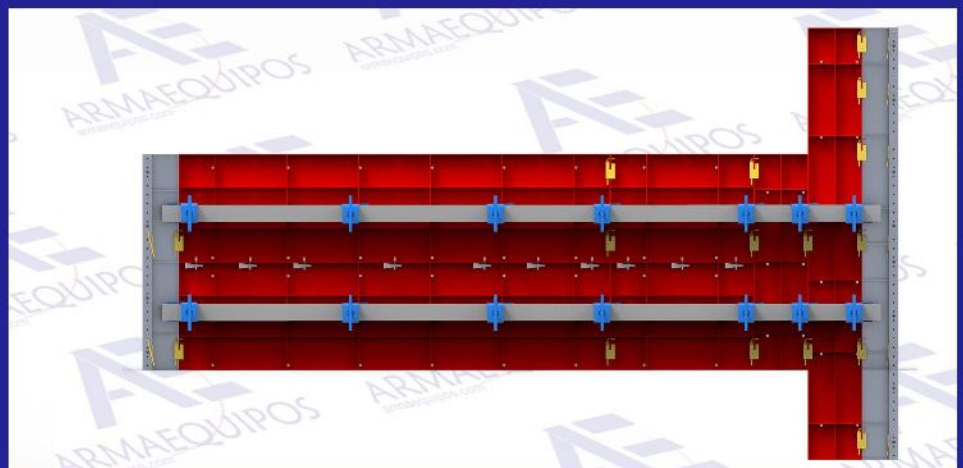
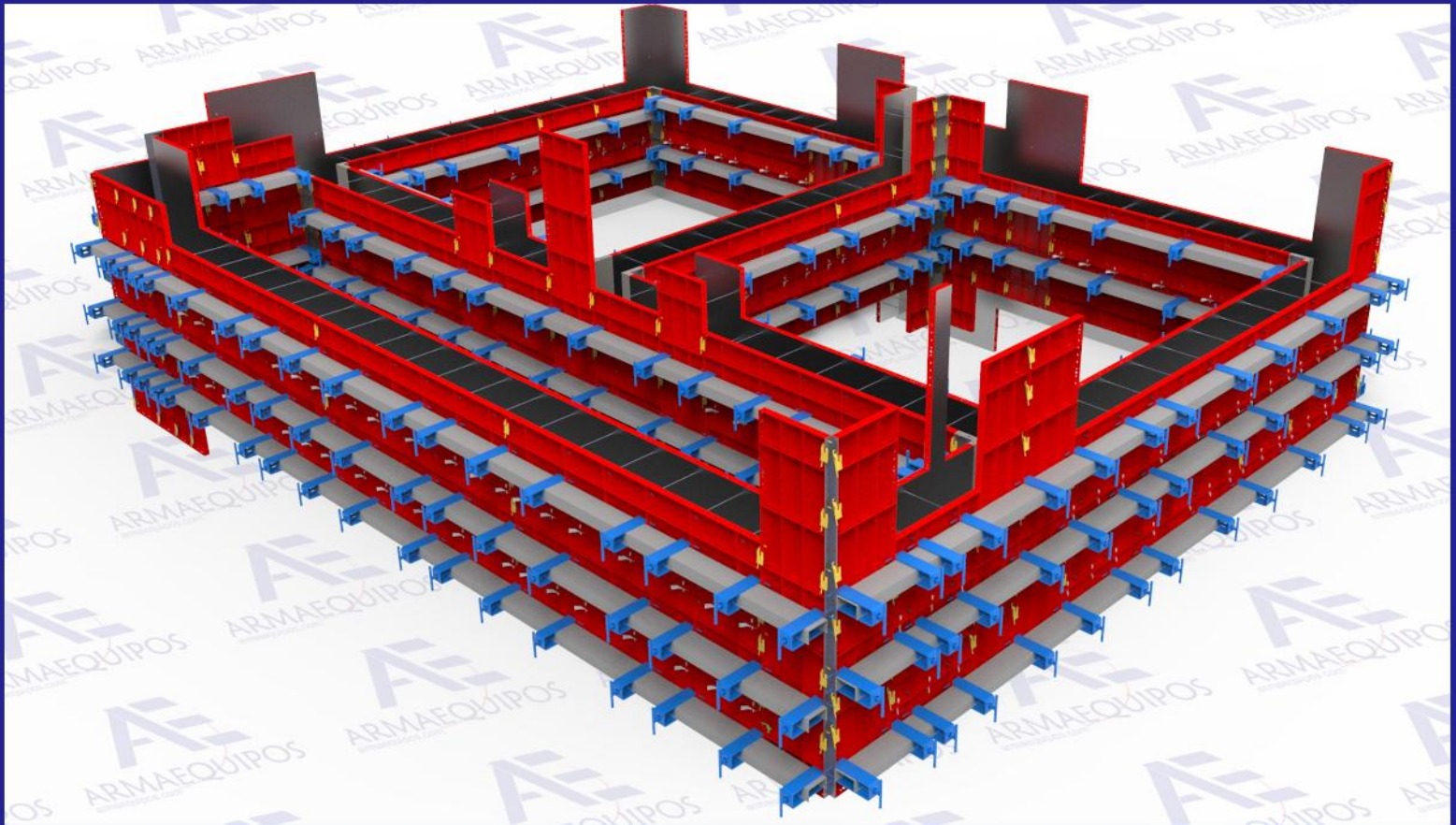



FORMALETA METÁLICA PARA MUROS Y COLUMNAS

ARMAEQUIPOS
armaequipos.com

QUIENES SOMOS.

Nuestra compañía nace en 1988, con la idea de dar un acompañamiento a las compañías constructoras mediante el alquiler de maquinaria liviana y equipos para construcción. Armaequipos está orientada a servir a sus clientes con productos de excelente calidad y entregas rápidas y oportunas.

Nos destacan algunos puntos clave:

- **Variedad De Equipos:** Manejamos un amplio portafolio de maquinaria liviana y equipos para construcción, que son fabricados y elaborados por personal de gran experiencia con materiales y calibres de altas especificaciones, que dan seguridad en el uso de los mismos. Además, se realizan mantenimientos preventivos y correctivos, para ofrecer equipos de excelente calidad y garantizar su funcionamiento.
- **Disponibilidad / Atención:** Nuestra disposición al servicio, nos permite prestar una atención rápida y oportuna a nuestros clientes en el momento en que lo necesitan, garantizando su máxima satisfacción.
- **Manejo De Logística:** Armaequipos cuenta con vehículos propios para efectuar las entregas y recoger los equipos en tiempo oportuno, con personal de la empresa, lo que permite tener un estricto control sobre la logística de la compañía.
- **Experiencia:** Tenemos 28 años de experiencia, acompañando a nuestros clientes en el desarrollo de sus proyectos, lo que nos genera un alto conocimiento para satisfacer sus necesidades. Dentro de los clientes que atendemos cabe destacar Constructora Bolívar S.A., Constructora Obreval S.A., Amarillo S.A., AR Construcciones SAS, Fundación Empresa Privada Compartir, Construcciones Buen Vivir S.A.S, Arquitectos e Ingenieros Asociados, Cure MDDG Ltda., entre otros.

Misión:

Ofrecer y proporcionar a nuestros clientes productos de excelente calidad y un magnífico servicio en el alquiler de maquinaria y equipo liviano para construcción, que facilite la ejecución de sus proyectos, contribuyendo de esta forma al crecimiento económico del país y al bienestar de nuestra sociedad y de nuestros empleados.

Visión:

Consolidamos como una empresa modelo en el alquiler de maquinaria y equipo liviano para construcción, y de esta forma ser la primera opción en la mente de nuestros clientes, ofreciendo calidad, precios competitivos y excelente servicio.



FORMALETA METÁLICA PARA MUROS Y
COLUMNAS

ARMAEQUIPOS
armaequipos.com

CATÁLOGO DE PRODUCTOS





FORMALETA METÁLICA PARA MUROS Y COLUMNAS

CATÁLOGO DEL PRODUCTO

ARMAEQUIPOS
armaequipos.com

PANEL METÁLICO GRADUABLE

Pieza estructural metálica con una cara lisa para el contacto con el concreto, graduables cada 5 cm

La cara de contacto del panel es totalmente lisa, garantizando un excelente acabado de las superficies de concreto.

Ancho (Mts)	0.60	0.55	0.50	0.45	0.40	0.35	0.30	0.25	0.20	0.15	0.10		
Altura (Mts)	0.80	0.48	0.44	0.4	0.36	0.32	0.28	0.24	0.2	0.16	0.12	0.08	M2
1.20	0.72	0.66	0.6	0.54	0.48	0.42	0.36	0.3	0.24	0.18	0.12		
2.40	1.44	1.32	1.2	1.08	0.96	0.84	0.72	0.6	0.48	0.36	0.24		



MEDIA LUNA METÁLICA

Pieza estructural metálica en forma de media luna con una cara lisa para el contacto con el concreto.

Soporta y moldea el concreto en estado fresco hasta su fraguado ideal de desencofre.

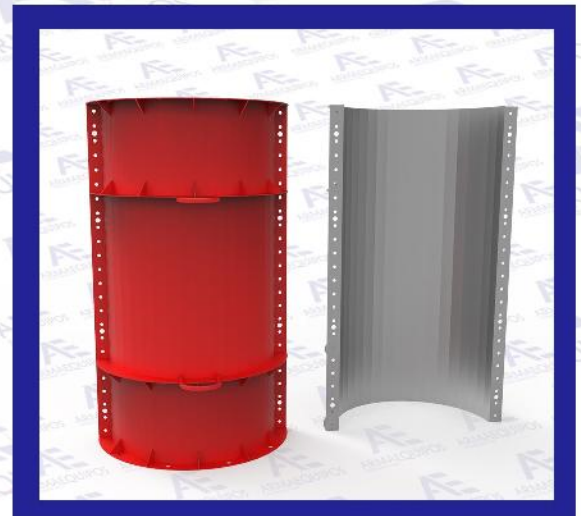

ÁNGULO ESQUINERO

Perfil de metálico, utilizado para conformar las esquinas exteriores a 90 grados, con las formaletas de muros.

Se utiliza para conformar con los paneles, aristas externas a 90°. Se debe usar la chapeta o el pasador pin-cuña.

Ancho (Mts)	0.05
Altura (Mts)	0.80
1.20	
2.40	





FORMALETA METÁLICA PARA MUROS Y COLUMNAS

ARMAEQUIPOS
armaequipos.com

CATÁLOGO DEL PRODUCTO

RINCONERA

Perfil metálico utilizado para conformar las esquinas internas a 90° o según requerimiento del proyecto con las formaletas de muro.

Utilizada para conformar aristas interiores en muros, placas y columnas sobresalientes.

Base (Mts)		0.10x0.20	0.15x0.15	0.20x0.15	
Altura (Mts)	0.80	0.22	0.24	0.28	M2
	1.20	0.34	0.36	0.42	
	2.40	0.72	0.72	0.74	



CHAPETA

Elemento metálico de aseguramiento simultaneo en orificio y lamina.

Sirve de acople y unión de paneles y rinconeras.

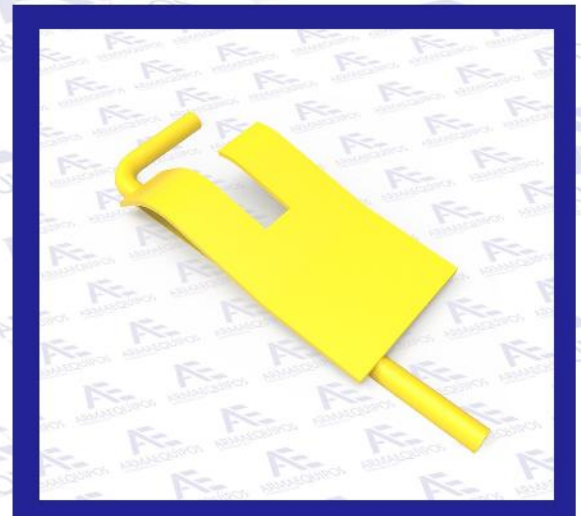

PASADOR (PIN-CUÑA)

Elemento metálico conformado por un pasador y una cuña de aseguramiento

El mismo sirve para la sujeción de paneles de muro entre sí, con angulares, esquineros de muro y tapamuros; así como para la sujeción básica de paneles de losa.





FORMALETA METÁLICA PARA MUROS Y COLUMNAS

CATÁLOGO DEL PRODUCTO

ARMAEQUIPOS
armaequipos.com

PORTALINEADOR

Pieza de complemento del alineador el cual se engancha en los orificios de los paneles.

Permite sujetar el alineador y presionarlo contra los paneles, garantiza su correcto funcionamiento. Puede ser instalado vertical y horizontalmente.



ALINEADOR

Elemento fabricado en tubería estructural. Se utiliza siempre con los portalineadores que son fijados a los paneles.

El garantiza el alineamiento de los paneles, puede ser usado vertical y horizontalmente. Se recomienda usar máximo hasta 3m de longitud.

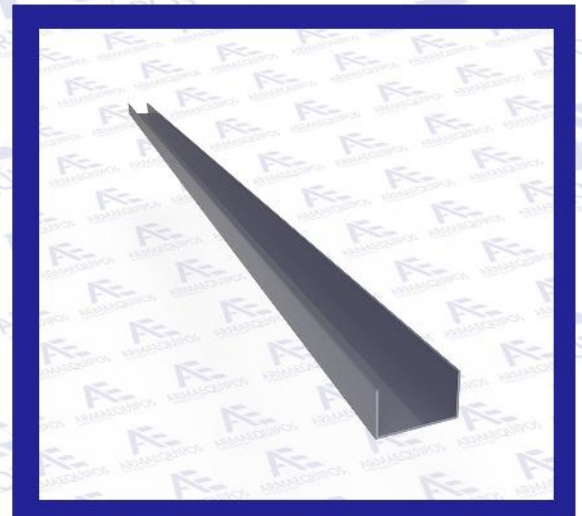

DISTANCIADOR O CORBATA DE TORNILLO

Varilla metálica de alta resistencia, termina con uno de sus extremos en tope perpendicular y el otro en rosca con tuerca. Corbata recuperable.

Conecta los paneles enfrentados y garantiza el espesor de los muros. Dicha conexión se realiza entre caras de contacto.

Longitud (mts)	
0.20	
0.40	
0.60	





FORMALETA METÁLICA PARA MUROS Y COLUMNAS

ARMAEQUIPOS
armaequipos.com

CATÁLOGO DEL PRODUCTO

PARAL METÁLICO TELESCÓPICO

Es un elemento fabricado en dos partes, Botella en tubería agua negra en 2" y la caña en tubería de 1 1/2" en calibre 0.116, las platinas de 1/4" de 12 x 12, gancho de paral y tuerca y tornillo en tubería de acero fabricado en tres medidas de acuerdo a la altura.

Estándar: 1.50 mts a 2.70 mts de longitud
Largo: 2 mts a 3.70 mts de longitud
Extra largó: 3 mts a 5.00 mts longitud

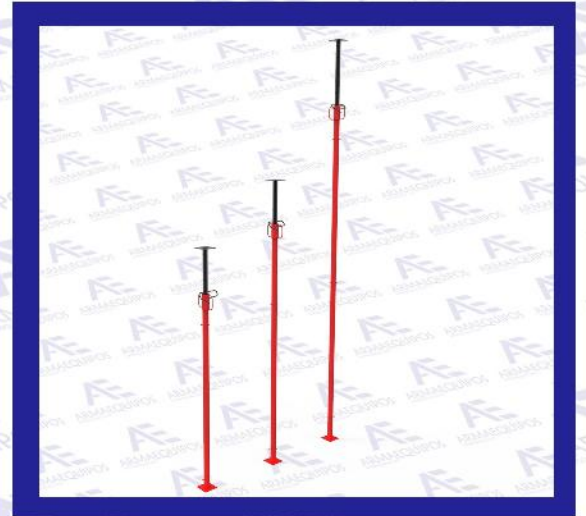



FORMALETA METÁLICA PARA MUROS Y COLUMNAS

ARMAEQUIPOS
armaequipos.com

MODELOS DE ARMADOS

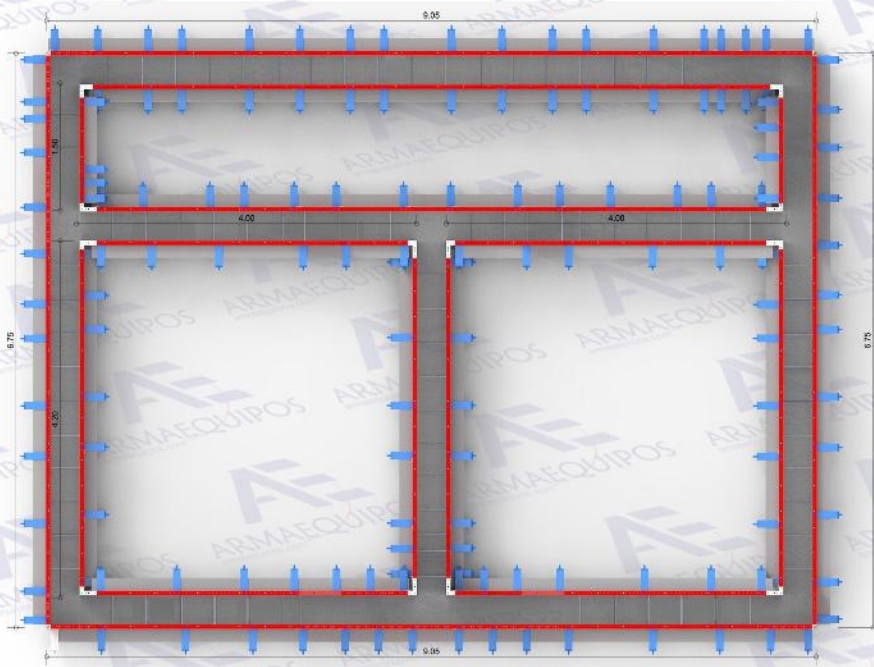

FORMALETA METALICA PARA MURO Y COLUMNA
TANQUE CÁRGAMO BOMBAS (LASMO ARQUITECTOS)

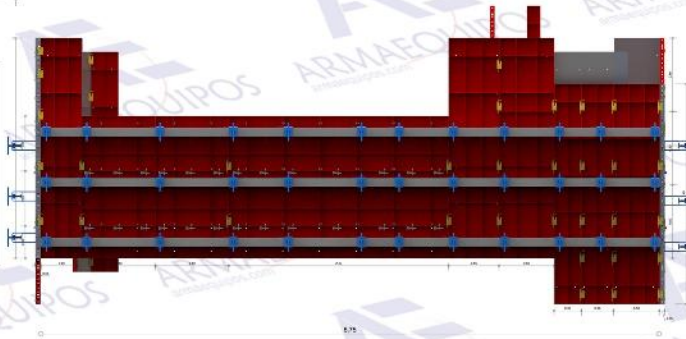
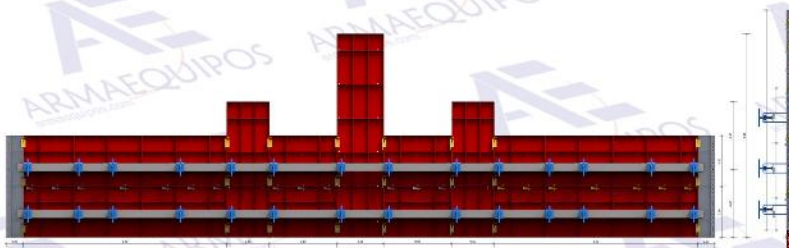
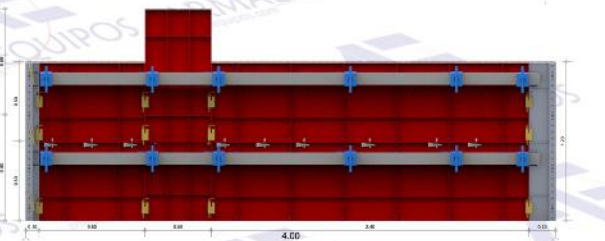
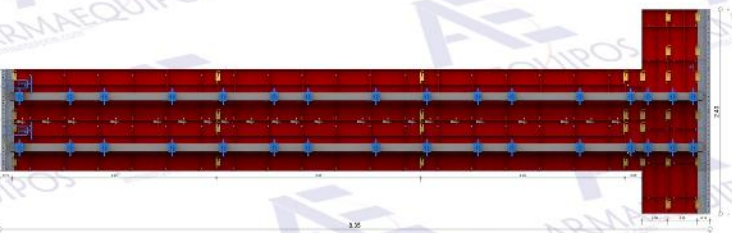
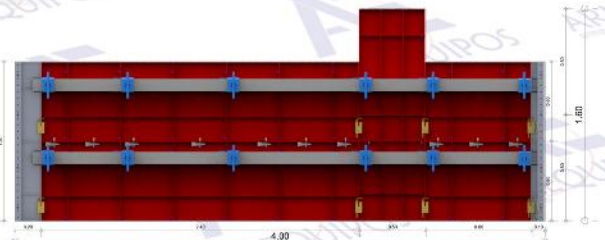
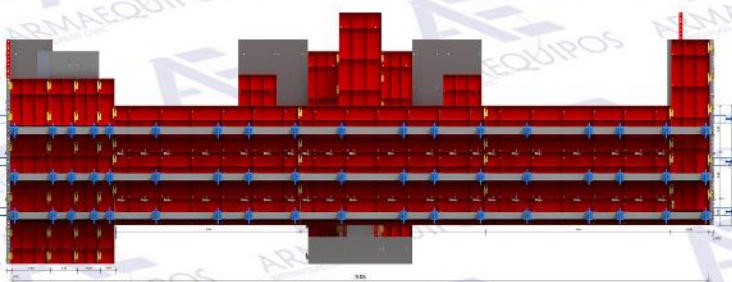
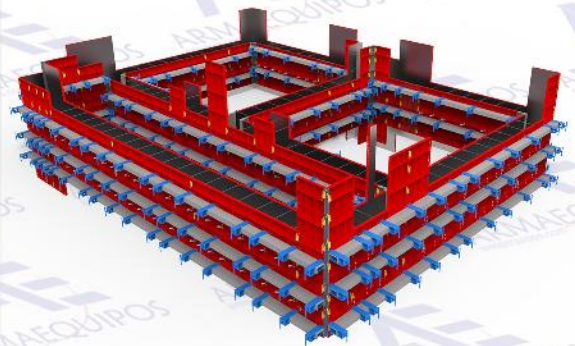



FORMALETA METÁLICA PARA MUROS Y COLUMNAS

ARMAEQUIPOS
armaequipos.com

MODELOS DE ARMADOS

FORMALETA METÁLICA PARA MURO Y COLUMNA
COLUMNA DE 0.25 M X 0.30 M X 3.60 M

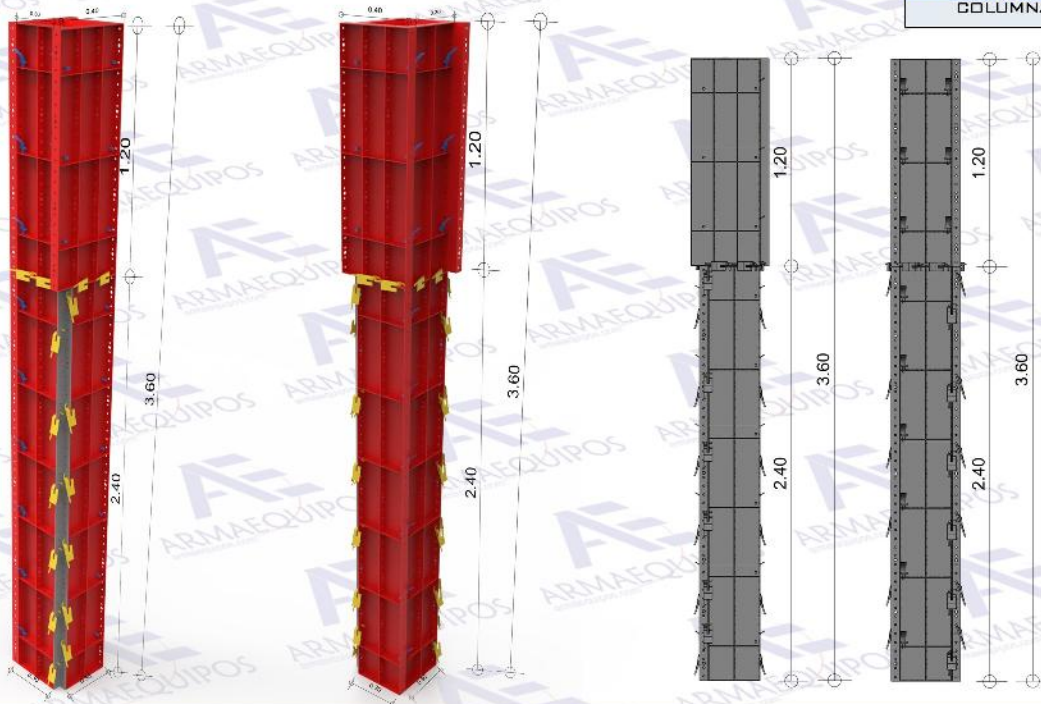

FORMALETA METÁLICA CIRCULAR PARA MURO Y COLUMNA
COLUMNA DE Ø 0.60 MT X 3.60 MT

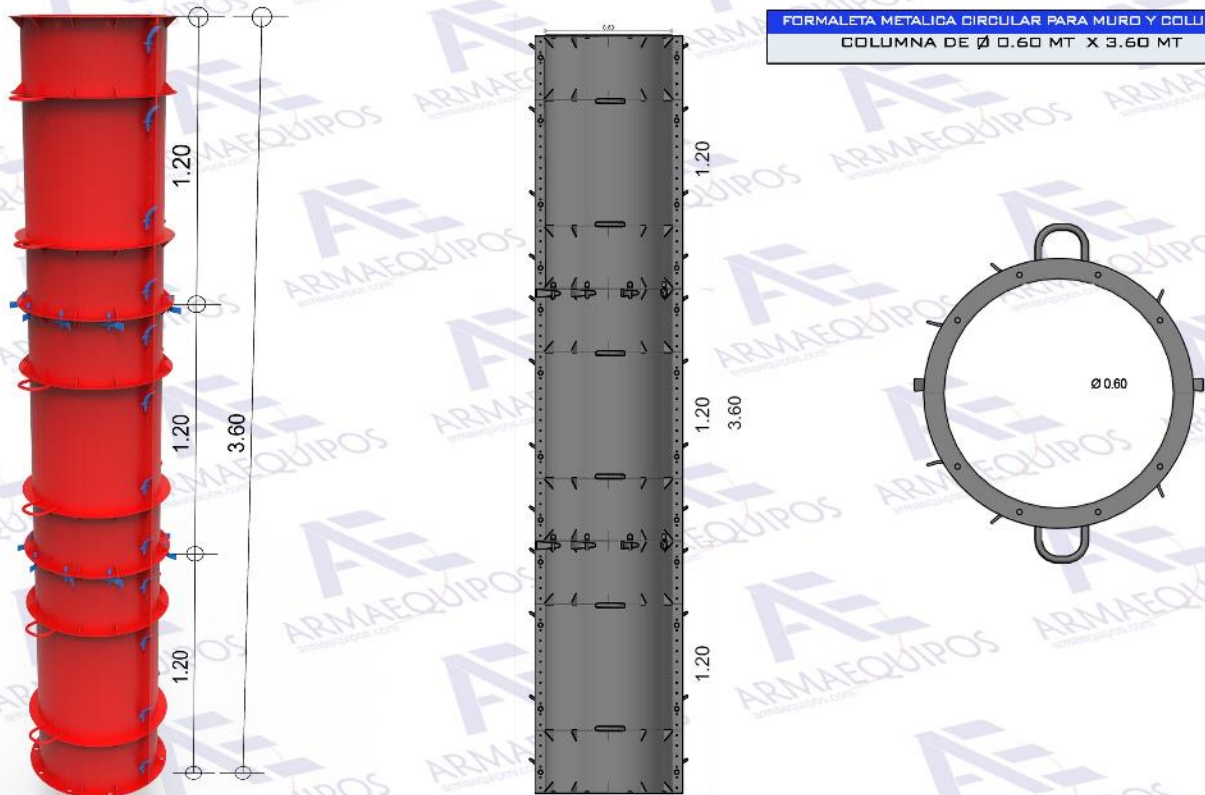



**FORMAleta METÁLICA PARA MUROS Y
COLUMNAS**

ARMAEQUIPOS
armaequipos.com



ARMAEQUIPOS
armaequipos.com

ARMAEQUIPOS S.A.S.

CALLE 132 No. 58C - 32 BOGOTÁ, D.C. COLOMBIA

CEL. 3002181076

TELS. 2539204 - 5209965 - 5209782

SERVICIO@ARMAEQUIPOS.COM

WWW.ARMAEQUIPOS.COM